

Инструкция по установке и эксплуатации



Архангельск (8182)63-90-72
Астана (7172)727-132
Астрахань (8512)99-46-04
Барнаул (3852)73-04-60
Белгород (4722)40-23-64
Брянск (4832)59-03-52
Владивосток (423)249-28-31
Волгоград (844)278-03-48
Вологда (8172)26-41-59
Воронеж (473)204-51-73
Екатеринбург (343)384-55-89

Иваново (4932)77-34-06
Ижевск (3412)26-03-58
Казань (843)206-01-48
Калининград (4012)72-03-81
Калуга (4842)92-23-67
Кемерово (3842)65-04-62
Киров (8332)68-02-04
Краснодар (861)203-40-90
Красноярск (391)204-63-61
Курск (4712)77-13-04
Липецк (4742)52-20-81

Магнитогорск (3519)55-03-13
Москва (495)268-04-70
Мурманск (8152)59-64-93
Набережные Челны (8552)20-53-41
Нижний Новгород (831)429-08-12
Новокузнецк (3843)20-46-81
Новосибирск (383)227-86-73
Омск (3812)21-46-40
Орел (4862)44-53-42
Оренбург (3532)37-68-04
Пенза (8412)22-31-16

Пермь (342)205-81-47
Ростов-на-Дону (863)308-18-15
Рязань (4912)46-61-64
Самара (846)206-03-16
Санкт-Петербург (812)309-46-40
Саратов (845)249-38-78
Севастополь (8692)22-31-93
Симферополь (3652)67-13-56
Смоленск (4812)29-41-54
Сочи (862)225-72-31
Ставрополь (8652)20-65-13

Сургут (3462)77-98-35
Тверь (4822)63-31-35
Томск (3822)98-41-53
Тула (4872)74-02-29
Тюмень (3452)66-21-18
Ульяновск (8422)24-23-59
Уфа (347)229-48-12
Хабаровск (4212)92-98-04
Челябинск (351)202-03-61
Череповец (8202)49-02-64
Ярославль (4852)69-52-93

Уважаемый Клиент,

Поздравляем вас с приобретением инфракрасной кабины Banius!

Мы уверены, что вы будете наслаждаться ее преимуществами долгие годы.

Качество и удобство нашей продукции подтверждается нашими покупателями: с каждым годом все больше любителей комфортного отдыха выбирают продукцию Banius.

Мы делаем все, чтобы наши изделия оставались лучшими. Мы используем только высококачественные материалы, применяем самые современные технологии и тщательно контролируем качество на всех этапах работ, от закупки материалов до итоговой сборки.

Все товары Banius выполнены в лучших традициях европейского дизайна, отличаются высочайшим уровнем качества и чрезвычайно полезны для здоровья.

Наслаждаясь комфортом ИК-кабины Banius, вы ощутите ее лечебный эффект: инфракрасное излучение способствует устранению болей, помогает без проблем контролировать вес тела, оказывает стимулирующее воздействие на клетки кожи, активизирует кровообращение и снимает стресс.

Мы предлагаем только самое лучшее: идеальное качество, стильный дизайн, новейшие технологии.

Banius: жизнь в удовольствии!

Пожалуйста, внимательно прочитайте это руководство во перед использованием ИК-кабины. Сохраните его: возможно, руководство потребуется вам для некоторых уточнений и справок.

●●● СОДЕРЖАНИЕ

Условия эксплуатации	2
Упаковка и индивидуальные панели информации	2
Сведения об установке	4
Инструкции по сборке	5
CD-магнитола	8
Советы по эксплуатации	12
Техника безопасности	12
Гарантийные обязательства	12
Возможные неисправности	13
Уход за изделием	13
Транспортировка и хранение	13
Модели углового размещения	13

●●● УСЛОВИЯ ЭКСПЛУАТАЦИИ:

1. Температура, $+5^{\circ}\text{C} \sim +40^{\circ}\text{C}$ ($+41^{\circ}\text{F} \sim +104^{\circ}\text{F}$)
2. Относительная влажность $\leq 85\%$
3. Разрежение: 700 TSU 1060 гПа
4. Основное питание: AC 110V 120V 230V 240V
5. Частота 60Hz \pm 1 50Hz \pm 1

Общие технические характеристики:

1. Микропроцессорная обработка функций
2. Температура от 18°C до 60°C
3. Таймер от 0 до 60 минут
4. Цифровой датчик температуры
5. Сенсорный пульт управления
6. Долговечный керамический инфракрасный излучатель

Упаковка:

Кабина упакована в 2 коробки:

ВНИМАНИЕ!

ПОЖАЛУЙСТА, УБЕДИТЕСЬ, ЧТО ВАМ ДОСТАВЛЕНЫ ОБОЕ УПАКОВОЧНЫЕ КОРОБКИ И УКАЗАННЫЕ НА НИХ ИНДЕКСЫ СОВПАДАЮТ!

ТОЛЬКО ТОГДА ВЫ СМОЖЕТЕ ЛЕГКО СОБРАТЬ ВАШУ КАБИНУ.

НАПРИМЕР: " № .001 1 ИЗ 2" и " № .001 2 OF 2".

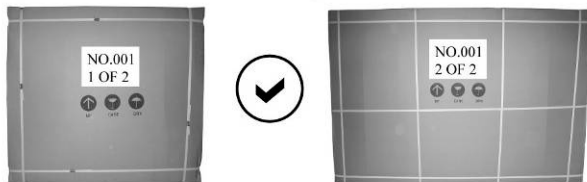

Правильно

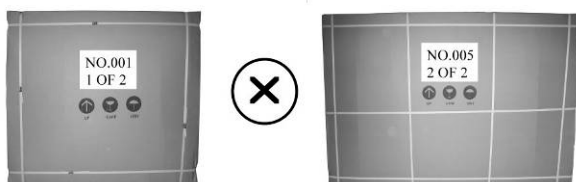

Неправильно

●●● ИК-КАБИНЫ BANIUS: МОДЕЛИ ДЛЯ 1 и 2 ЧЕЛ.

Комплектация:

1. Нижняя панель
2. Панель скамьи
3. Фронтальная панель
4. Правая боковая панель
5. Емкость для аксессуаров
6. Верхняя панель
7. Панель излучателя
8. Левая боковая панель
9. Задняя панель

Фронтальная панель



Нижняя панель



Верхняя панель



Задняя панель



Правая боковая панель



Левая боковая панель



Панель скамьи



Панель излучателя



ВНИМАНИЕ!

ПОДКЛЮЧЕНИЕ ИК-КАБИНЫ К ЭЛЕКТРИЧЕСКОЙ СЕТИ ДОЛЖНО ПРОИЗВОДИТЬСЯ КВАЛИФИЦИРОВАННЫМ ЭЛЕКТРИКОМ.

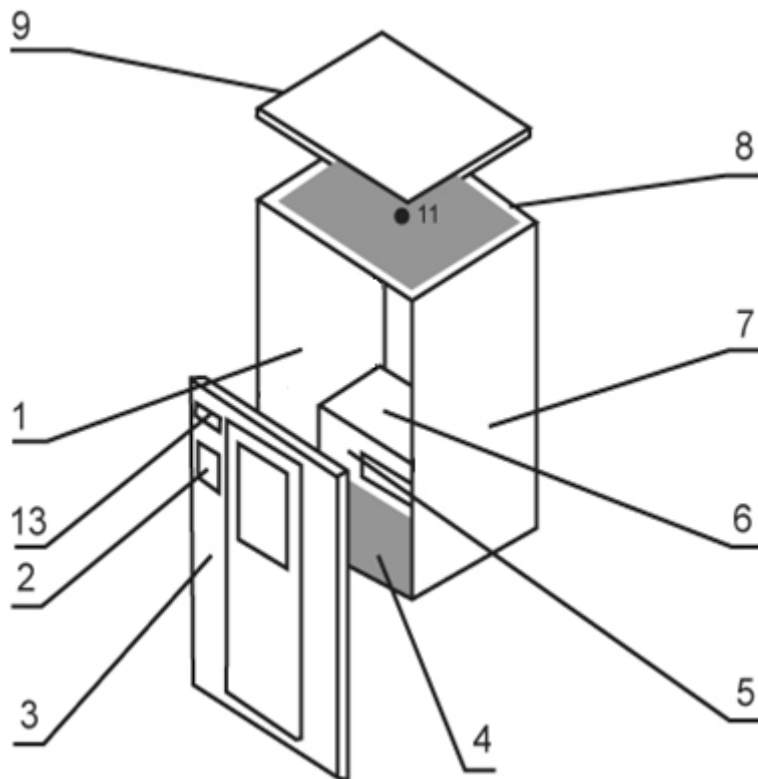

1. Левая боковая панель.
3. Передняя панель.
4. Нижняя панель.
5. Панель нагревателя под скамейкой.
6. Скамейка.
7. Правая боковая панель.
8. Задняя панель.
9. Верхняя панель.
11. Внутреннее освещение.
13. CD Плеер

●●● СВЕДЕНИЯ ОБ УСТАНОВКЕ..

- Не подключайте другие устройства в одну розетку с вашей ИК-кабиной.
- Кабина должна размещаться на ровной поверхности, в сухом помещении.
- ИК-кабина не предназначена для работы в условиях высокой влажности. Не лейте воду на излучатель.
- Не храните рядом с ИК-кабиной легковоспламеняющиеся предметы или вещества.

●●● СБОРКА ИК-КАБИНЫ.

Сборку ИК-кабины лучше производить вдвоем.

Пожалуйста, перед началом монтажа прочитайте инструкцию.

Если у вас возникнут какие-либо проблемы или у вас появятся вопросы в процессе сборки, пожалуйста, обратитесь к нашему дилеру в вашем регионе.

1. Размещение ИК-кабины.

При определении места для ИК-кабины имейте в виду следующее:

- Основной кабель питания должен быть легкодоступным
- Место под кабину должно быть сухим и ровным.

2. Размещение нижней панели.

Установите нижнюю панель на пол. Убедитесь, что наклейка "ФРОНТ" размещена в том направлении, где будет вход в кабину.



3. Установка задней панели.

Соедините нижнюю панель с задней панелью с помощью пряжек. Совместите пряжки на обеих панелях и закрепите их.

рекомендуем придерживать заднюю панель до установки боковой панели – только после этого она обретет устойчивость.

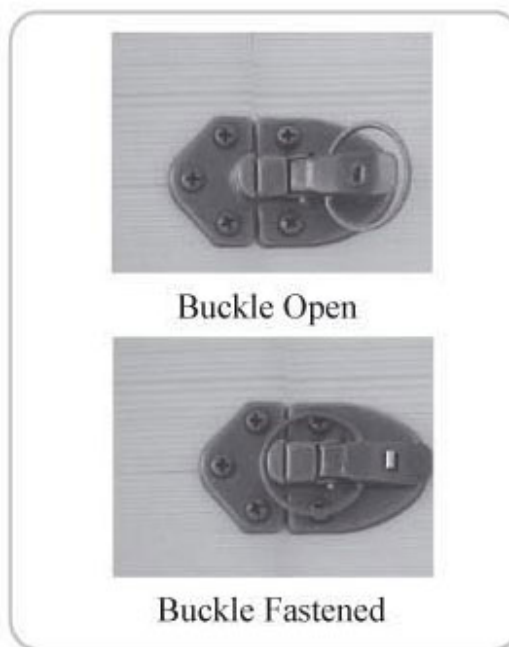

4. Установка боковых панелей.

Установите боковые панели и закрепите их пряжками.

На каждой панели наклейка, помогающая определить, в какую сторону будет направлена панель. Если смотреть на фасад кабины, то наклейки должны быть размещены слева.



Правый



Правый и левый

5. Установка панели излучателя под скамейкой

Вставьте панель излучателя под скамейкой, по направляющим в боковых панелях. Панель должна быть расположена так, чтобы наклейка оказалась сверху. Будьте осторожны, чтобы не поцарапать боковые панели при установке излучателя.

6. Вывод кабеля излучателя из-под скамейки

Вставьте кабель излучателя в розетку, расположенную на задней панели. Убедитесь, что соединение является безопасным.

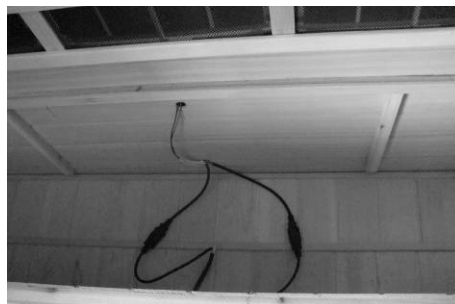
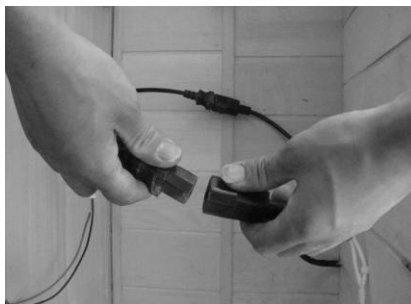

7. Установка скамейки панели.

Установите панель скамейки, сдвинув ее на горизонтальные направляющие на боковых панелях. Будьте осторожны, чтобы не поцарапать поверхности. Убедитесь, что панель размещена гладкой стороной вверх и вперед.

8. Установка передней панели.

Установите переднюю панель в углубление, отмеченное наклейкой «ФРОНТ». Закрепите панели пряжками.

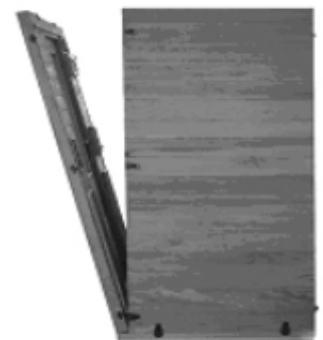

9. Установка верхней панели.

Положите панель вверх уже собранной конструкции. Обратите внимание: верхняя панель должна располагаться так, чтобы кабели находились

над гнездом для стереосистемы.

Подключите излучатель через отверстия в верхней панели.

Когда все четыре угла панели совпадут с углами уже собранных панелей, мягко надавите на верхнюю панель, и она встанет в приготовленные для нее пазы.

Убедитесь, что кабели свисают свободно и не защемлены панелями.



10. Подключение электропитания.

Откройте подвижной лючок, расположенный на верхней панели. Там располагается входящий провод электроподключения. Подключите источник питания, как показано на фотографии:



11. Подключение провода панели управления.

На верхней панели расположен 7-контактный разъем. Соедините его, как показано на фотографии:

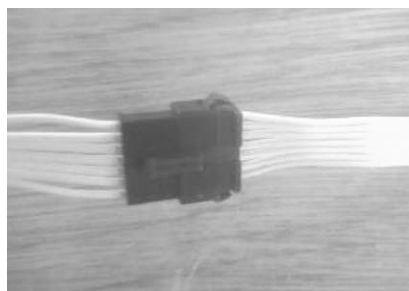
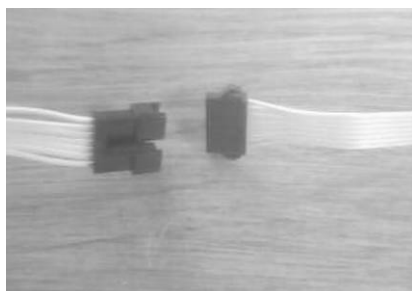

12. Установка и подключение стереосистемы.

В зависимости от модели ИК-кабины возможно 2 варианта размещения.

Если ваш CD-плеер находится на внешней стороне кабины, установите его, как показано течет фотографии:



Кабели электроподключения расположены на верхней панели.

Присоедините контактный разъем к разъему на задней панели CD-плеера и затем подключите антенны.



Закройте крышку CD-плеера.



Если ваш CD-плеер находится внутри, установите его, как указано на фотографиях:



14. Установка дверной ручки.

Дверные ручки бывают 2 видов, в зависимости от модели ИК-кабины.

Если у вас модель с плоской ручкой, установите ее, как показано на фотографиях:

Совместите ручку с отверстием на двери, вставьте винт в отверстие, закрепите его с помощью отвертки.



Если у вас ручка с удлиненными кронштейнами, установите ее, как показано на фотографии:



16. Подключение к розетке.

Просто вставьте вилку входящего провода в розетку.

Теперь вы можете пользоваться ИК-кабиной!



Основная панель управления Дополнительная панель управления

1. Обозначения и функции.

Set / Temp + / Temp –	Управление температурой
Time +/-	Установка таймера
Power	Включение/выключение
Power / Heat / Set	Индикатор состояния
Light	Управление светом
C/F	Шкала Цельсия/шкала Фаренгейта

2. Включение и управление.

Нажмите кнопку POWER, чтобы включить питание. Включится индикатор питания. Нажмите кнопку SET, чтобы установить нужные вам параметры. Если в течение 10 секунд ни одна кнопка не будет нажата, ИК-кабина автоматически перейдет на настройку таймера 38 минут и настройку температуры 104°F(40°C). Нажмите кнопку SET еще раз. Затем нажмите кнопку TEMP и с помощью кнопок +/- установите нужную температуру. Удерживая кнопки +/-, вы можете ускорить выбор нужной вам температуры. Нажмите кнопку SET еще раз, чтобы назначить выбранные вами параметры. Нажмите кнопку TIME. С помощью кнопок +/- установите время. Удерживая кнопки +/-, вы можете ускорить выбор нужной вам температуры. Для выключения ИК-кабины нажмите кнопку POWER. Индикатор питания погаснет. Переключение между шкалой Цельсия и Фаренгейта производится кнопкой C/F.

●●● ПОЛЬЗОВАНИЕ ИК-КАБИНОЙ.

Отдых в ИК-кабине благотворно влияет на здоровье, снимает стресс и усталость. Чтобы ваш отдых стал комфортным и полезным для здоровья. Мы предлагаем вам несколько простых рекомендаций.

Установите комфортную температуру (обычно это 40-50°C).

Подождите 8-15 минут, чтобы согреться перед началом сессии. Рекомендуемое время сессии – 30 минут.

Когда температура достигнет установленного вами значения, излучатели выключатся. Температура будет поддерживаться автоматически.

Вы можете в любой момент приоткрыть дверь или вентиляционный лючок.

Рекомендуем обильное питье до, во время и после сессии. Это позволит пополнить потерянной жидкости из организма через пот. Перед посещением ИК-кабины лучше воздержаться от еды.

Если вы примите душ до сессии, советуем вытереться насухо, чтобы не оставлять влажных пятен на дереве кабины.

Во время сессии лучше сидеть на мягком полотенце и держать рядом еще одно.

Отличный расслабляющий эффект даст легкий массаж: расслабление мышц во время отдыха в ИК-кабине увеличит его эффективность.

После сессии лучше не заходить сразу в душ, а посидеть некоторое время в кабине с открытой дверью.

●●● ВАЖНО! СОВЕТЫ ПО ЭКСПЛУАТАЦИИ.

ИК-кабина не предназначен для использования лицами с отклонениями в интеллектуальном развитии.

Дети могут пользоваться ИК-кабиной только под присмотром взрослых!

Соблюдайте меры пожарной и электротехнической безопасности.

Во избежание возгорания не сушите одежду в ИК-кабине и не оставляйте в ней полотенца.

б. Чтобы предотвратить возгорание или удар электрическим током, не касайтесь излучателей, не касайтесь их металлическими предметами.

При замене лампочек освещения обязательно дождитесь их остывания.

Не направляйте струю воды на излучатели.

●●● ВНИМАНИЕ! ТЕХНИКА БЕЗОПАСНОСТИ.

Пожалуйста, проконсультируйтесь с врачом, если вы страдаете сердечно-сосудистыми заболеваниями, сахарным диабетом, гипертонией, если недавно перенесли инфаркт или инсульт или принимаете препараты, вызывающие сонливость, повышение давления, влияющие на кровообращение, дыхание и сердечный ритм. .

Беременным и кормящим женщинам также рекомендуется посоветоваться со специалистом. Использование ИК-кабины противопоказано новорожденным детям.

Не используйте ИК-кабину сразу после больших физических нагрузок. Подождите не менее 30 минут.

Не допускается пользование ИК-кабиной, если у вас имеются открытые раны, солнечные и термические ожоги, заболевания глаз, а также во время заболеваний. Связанных с повышением температуры.

Не допускайте пребывания в кабине домашних животных.

Если во время пребывания в ИК-кабине вы почувствовали головную боль, головокружение, тошноту, слабость, нарушение пространственной ориентации – немедленно покиньте кабину!

●●● ГАРАНТИЙНЫЕ ОБЯЗАТЕЛЬСТВА.

Гарантия на излучатели, электрические компоненты –12 месяцев

Гарантия на Радио/CD – 12 месяцев.

Настоящая гарантия недействительна, если ИК-кабина подвергалась самостоятельному ремонту, если был нарушен режим эксплуатации изделия или в него были внесены конструктивные изменения. Гарантия распространяется только на заводские дефекты и не распространяется на любые повреждения, полученные в результате неправильного использования продукта со стороны владельца.

For your record, please complete the following information. You will need to refer to these information when calling the manufacturer for customer service.	
Date of Purchase	
Date of delivery	
Model Number	
Serial number	
Dealer Information (Name & Phone)	

●●● ВОЗМОЖНЫЕ НЕИСПРАВНОСТИ.

Кабина не включается.

Шнур электропитания не подключен или поврежден. Убедитесь, что шнур подсоединен к розетке. Проверьте его соединение со штекером на верхней панели. Если шнур поврежден, обратитесь в центр гарантийного обслуживания.

Клавиши пульта управления не работают.

Отключите питание. Подождите 15-30 с., подключите снова. Если неисправность не устранена, обратитесь в центр гарантийного обслуживания.

Свет в кабине не включается.

Замените лампу накаливания, как показано на фотографии:



●●● УХОД ЗА ИЗДЕЛИЕМ.

Время от времени протирайте панели с мокрым полотенцем, чистым или с небольшим количеством мыла. После очистки насухо вытрите панели чистым сухим полотенцем. Не используйте бензол, спирт, химические чистящие средства.

●●● ТРАНСПОРТИРОВКА И ХРАНЕНИЕ.

При транспортировке избегайте попадания влаги на упаковку изделия. Не храните изделие в сырых помещениях. При транспортировке соблюдайте осторожность.

●●● СБОРКА МОДЕЛЕЙ УГЛОВОЙ УСТАНОВКИ И МОДЕЛЕЙ ДЛЯ 2-4 ЧЕЛ.

Сборка моделей угловой установки осуществляется по той же схеме, что и сборка моделей фронтальной установки.

При сборке моделей для 2-4 чел. Соблюдайте осторожность при монтаже боковых панелей до их окончательного закрепления пряжками.



Этапы сборки моделей:





Архангельск (8182)63-90-72
Астана (7172)727-132
Астрахань (8512)99-46-04
Барнаул (3852)73-04-60
Белгород (4722)40-23-64
Брянск (4832)59-03-52
Владивосток (423)249-28-31
Волгоград (844)278-03-48
Вологда (8172)26-41-59
Воронеж (473)204-51-73
Екатеринбург (343)384-55-89

Иваново (4932)77-34-06
Ижевск (3412)26-03-58
Казань (843)206-01-48
Калининград (4012)72-03-81
Калуга (4842)92-23-67
Кемерово (3842)65-04-62
Киров (8332)68-02-04
Краснодар (861)203-40-90
Красноярск (391)204-63-61
Курск (4712)77-13-04
Липецк (4742)52-20-81

Магнитогорск (3519)55-03-13
Москва (495)268-04-70
Мурманск (8152)59-64-93
Набережные Челны (8552)20-53-41
Нижний Новгород (831)429-08-12
Новокузнецк (3843)20-46-81
Новосибирск (383)227-86-73
Омск (3812)21-46-40
Орел (4862)44-53-42
Оренбург (3532)37-68-04
Пенза (8412)22-31-16

Пермь (342)205-81-47
Ростов-на-Дону (863)308-18-15
Рязань (4912)46-61-64
Самара (846)206-03-16
Санкт-Петербург (812)309-46-40
Саратов (845)249-38-78
Севастополь (8692)22-31-93
Симферополь (3652)67-13-56
Смоленск (4812)29-41-54
Сочи (862)225-72-31
Ставрополь (8652)20-65-13

Сургут (3462)77-98-35
Тверь (4822)63-31-35
Томск (3822)98-41-53
Тула (4872)74-02-29
Тюмень (3452)66-21-18
Ульяновск (8422)24-23-59
Уфа (347)229-48-12
Хабаровск (4212)92-98-04
Челябинск (351)202-03-61
Череповец (8202)49-02-64
Ярославль (4852)69-52-93